

# S65 – PRO VESTAVĚNÉ SKŘÍŇE

Montáž horního vozíku

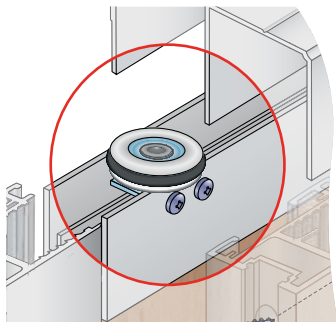

Ověrní výplň: zrcadlo 4 mm nebo bezpečnostní sklo 4 mm

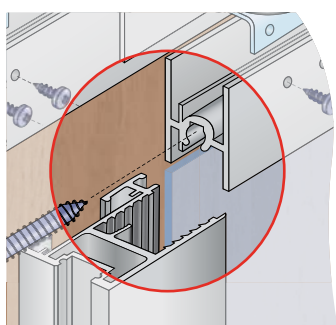

Možnost použití profilu S06 N a krycího profilu S06 N

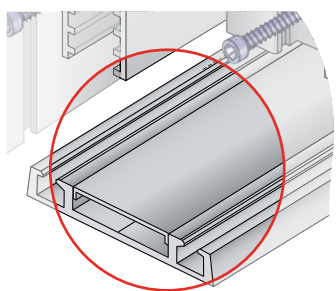

Nalepovací brzda odmastit před nalepením

Otvory vrtat a následně zahloubit

S06 N profil bez náběhu  
17D1S06N

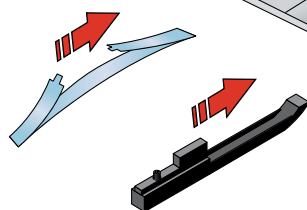

Profily S06 N v RAL prodáváme bez krytky

## SOUČÁSTI SYSTÉMU:

Sada S65/Sada S65-2

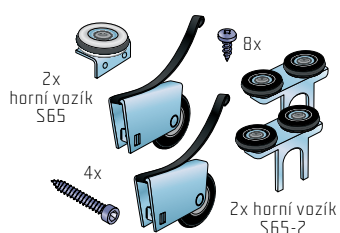

17C0S65 (S65)  
17C0S652K (S65-2)

Brzda S06 N

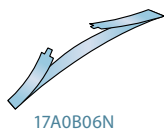

Doraz dolní S06 N/NN

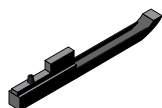

17C0POZD06

Brzda  
pozicionér  
horní S05

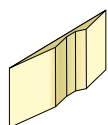

17C0STOP05

Profil S65  
horní a střed.

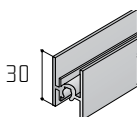

17D0HS65XX (B)  
17D1HS65XX (SE)  
17D3HS65XX (SB)  
17D6HS65XX (IN)  
17DSHS65XX (NS)

Profil S65  
dolní

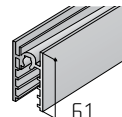

17D0DP65XX (B)  
17D1DP65XX (SE)  
17D3DP65XX (SB)  
17D6DP65XX (IN)  
17DSDP65XX (NS)

Profil H kov.

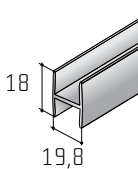

17D1PROHXX (SE)  
17D3PROHXX (SB)

Příčka H9/16



17D1PRH9XX (SE)

Zasklívací podložka

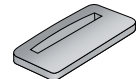

17C0ZASPOD



65 kg



kuličkové ložisko

4 mm  
18 mm

spodní vedení



tlumič Softclose



barvení RAL na zakázku



online kalkulačtor

# NÁBYTKOVÉ KOVÁNÍ

## S65

Systém je určen pro stavbu vestavěných skříní. Umožňuje použití výplně 18 mm (LTD 18 mm) a skla tl. 4 mm. Úchytkový profil S10N a S11N se prodává včetně krycího profilu, kterým se po montáži zakryjí spojovací šrouby rámu a seřizovací šroub kování. Madlo S10N dále umožňuje vsunutí olepovací pásky (běžné šířky 22 mm), kterou se dá celkový efekt dveří doladit.

Profily systému dodáváme v barvách:

- stříbrný elox
- světlý bronz
- inox
- šedý nerez
- RAL 9003

Madla v provedení:

- madlo S10N v bílé barvě
- madlo S11N inox
- taktéž tyto madla máme v délce 3,2 m pouze v povrchové úpravě elox

- Pro madlo S19 použijte sadu S19 (65) a softclose simple.

U profilu S10N, S11N a S19 možnost použití těsnění místo kartáče.

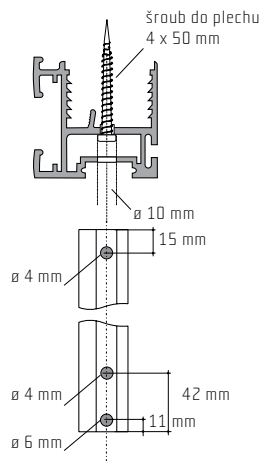
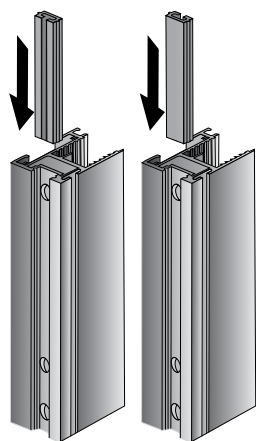
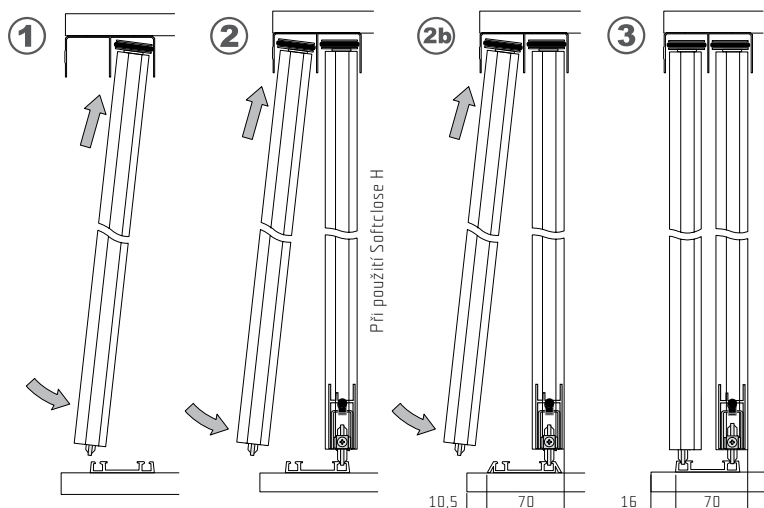

Profil S24

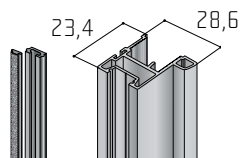

17D1MS2427 (SE)  
17DSMS2427 (NS)

V ČR dodáváme  
exkluzivně pro  
**SGH**  
schachermeyer

Těsnění S65 středové 4 mm

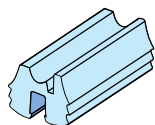

17A0TS465

Profil S19

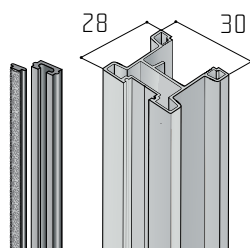

17D1MS1927 (SE)  
17DSMS1927 (NS)

Profil S10N a krycí profil

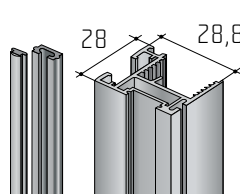

17D1S10N27 (SE)  
17DOMS10N27 (RAL)  
17D3MS10N27 (SB)  
17D1S10N32 (SE)

Profil S11N a krycí profil

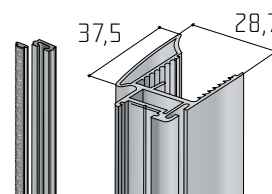

17D1S11N27 (SE)  
17D6MS11N27 (IN)  
17D3MS11N27 (SB)  
17DSS11N27 (NS)

Profil S05

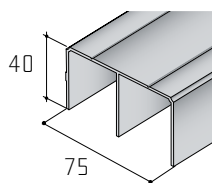

17D0HS05XX (B)  
17D1HS05XX (SE)  
17D3HS05XX (SB)  
17D6HS05XX (IN)  
17DSHS05XX (NS)

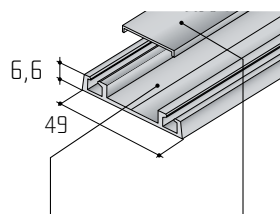
Profil S06 N krycí  
Profil S06 N

17D0D06NXX (B)  
17D1D06NXX (SE)  
17D3D06NXX (SB)  
17DSD06NXX (NS)  
17D106KPXX (SE)  
17D306KPXX (SB)  
17DSN6KPXX (NS)

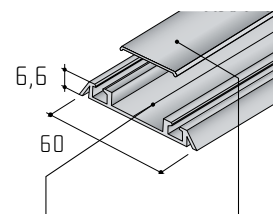
Profil S06 N krycí  
Profil S06 NN

17D1D6NNXX (SE)  
17D3D6NNXX (SB)  
17D6D6NNXX (IN)  
17D106KPXX (SE)  
17D306KPXX (SB)  
17D606KPXX (IN)